

GD350 Series High-performance Drives

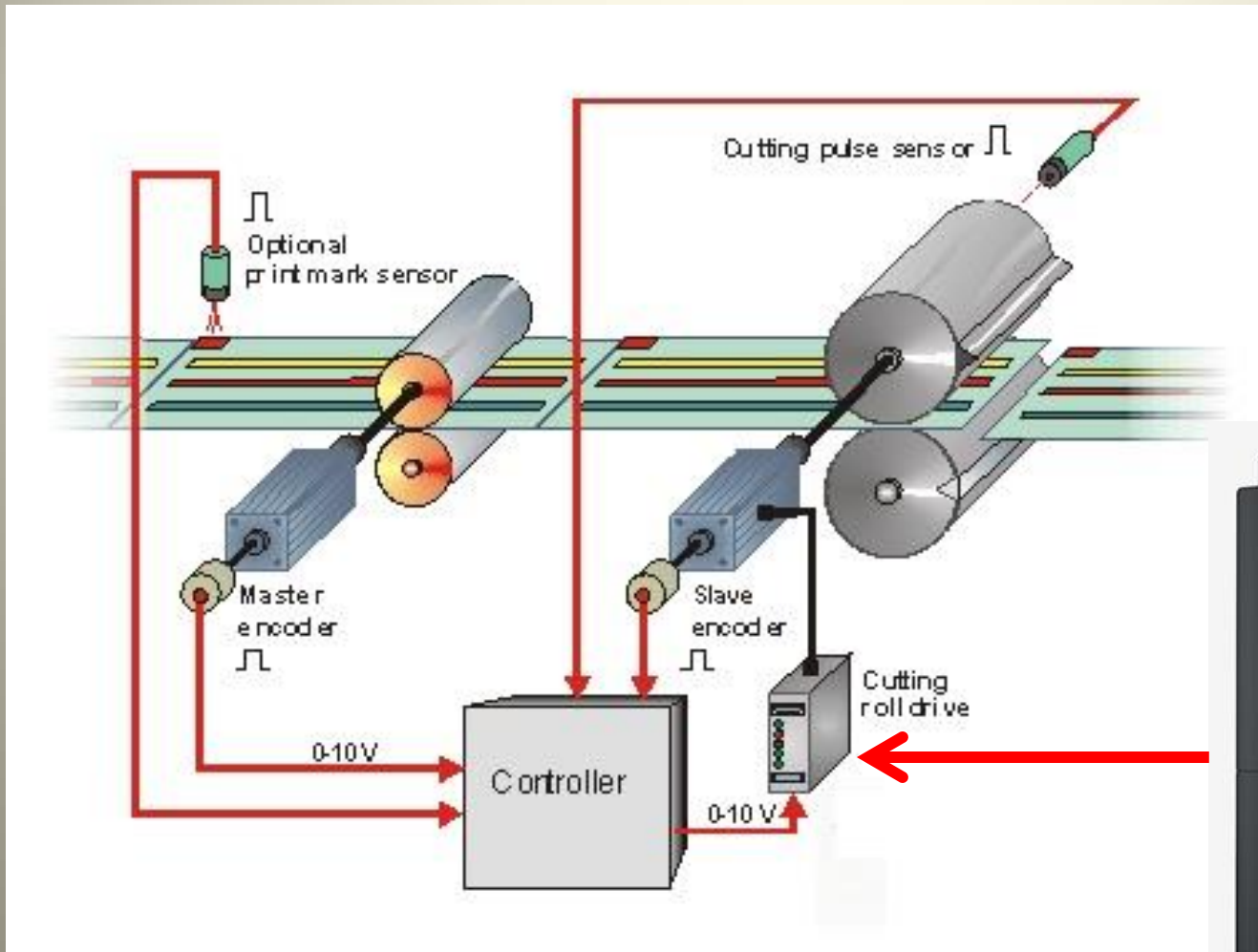

معرفی برخی از پوزیشن های کنترلی قابل اجرا با درایو GD350 اینوت



درایو برش های دوار (کات آف) مورد استفاده در صنایع ورق کاتن و برش میلگرد

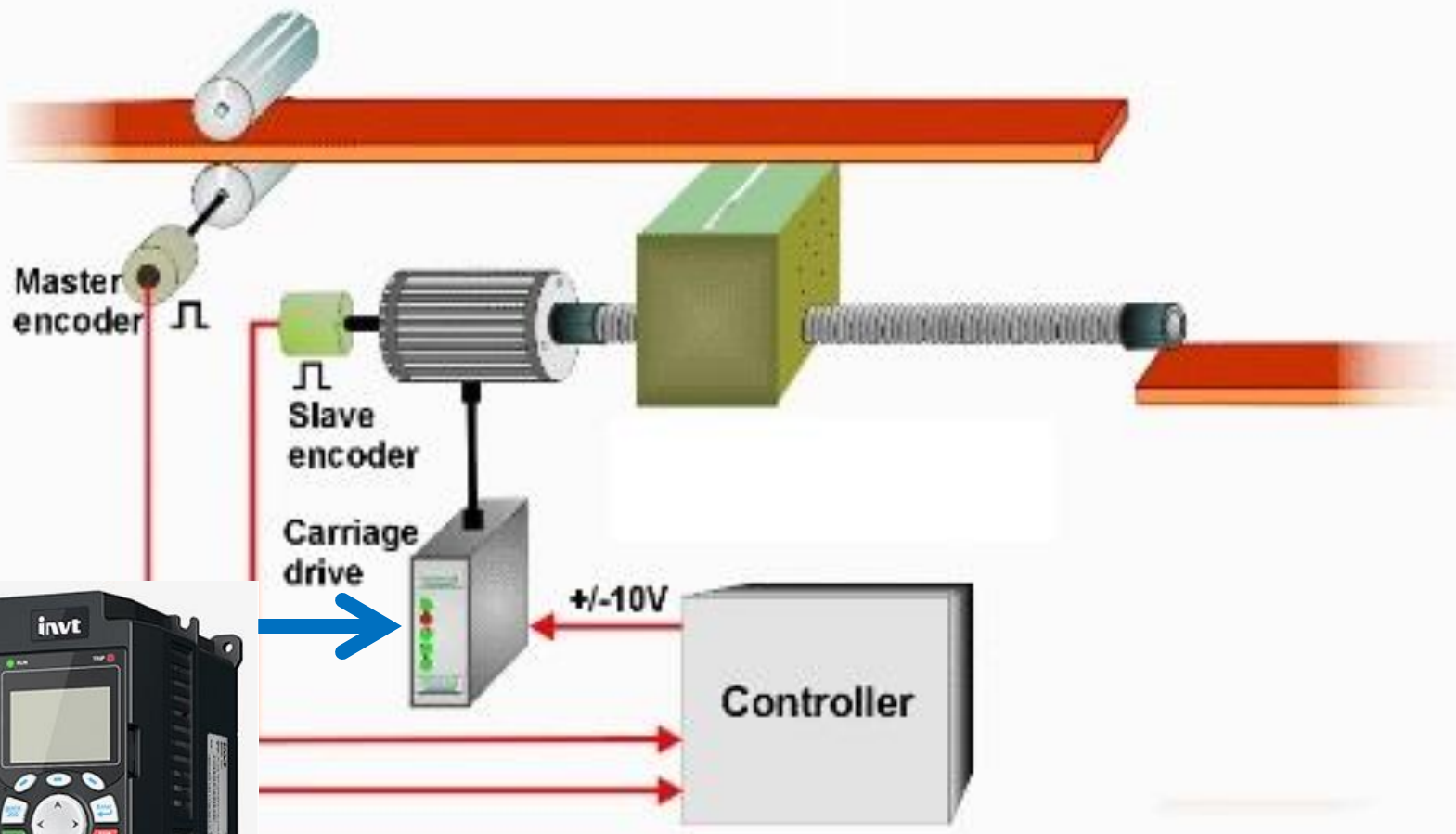

درایو برش های سنکرون با حرکت متریاال مورد مصرف در صنایع لوله و پروفیل

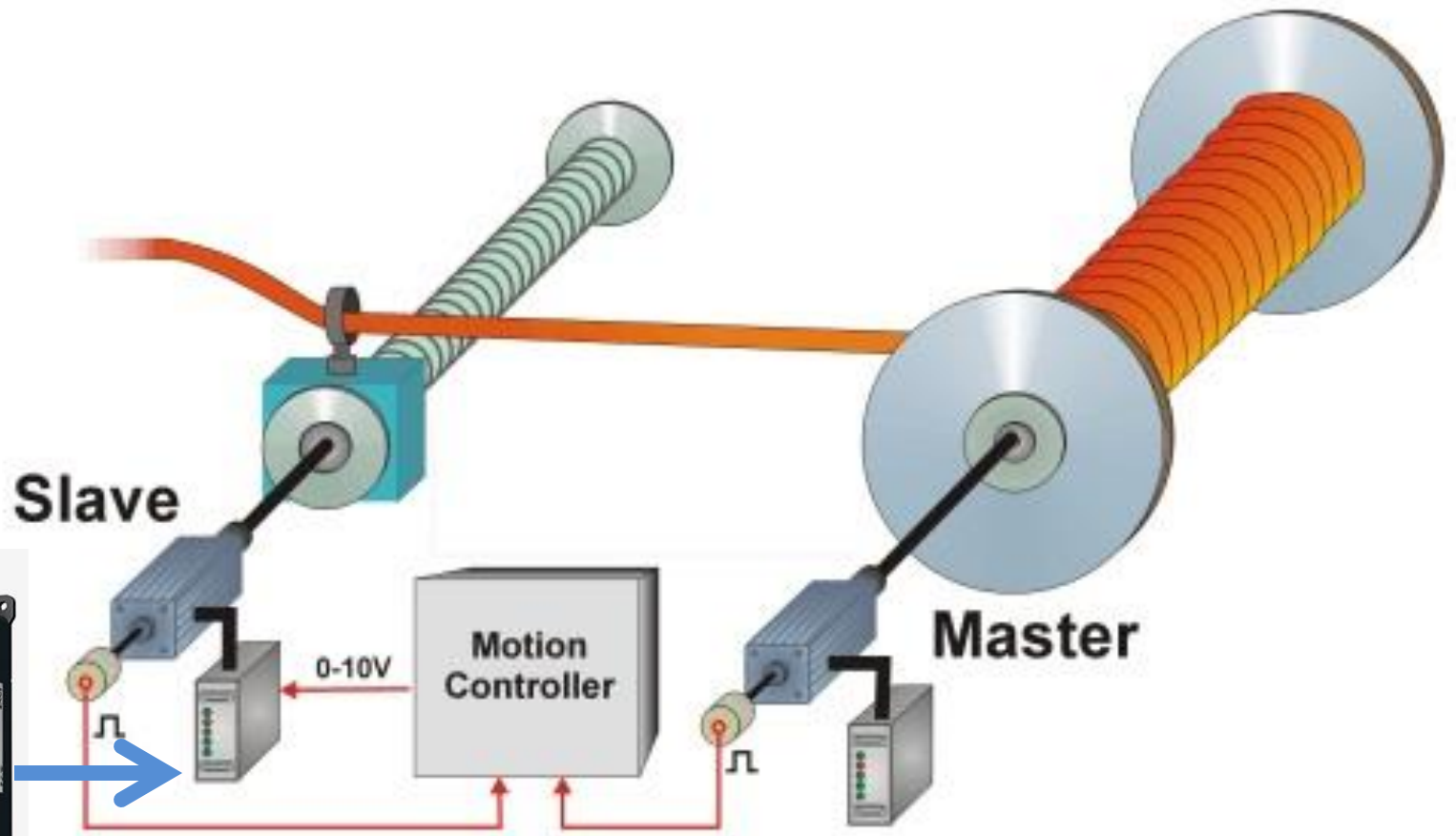

درایو انواع جمع کن های رولی بر مبنای پارامترهای کنترلی مورد مصرف در صنایع سیم و کابل .
لوله

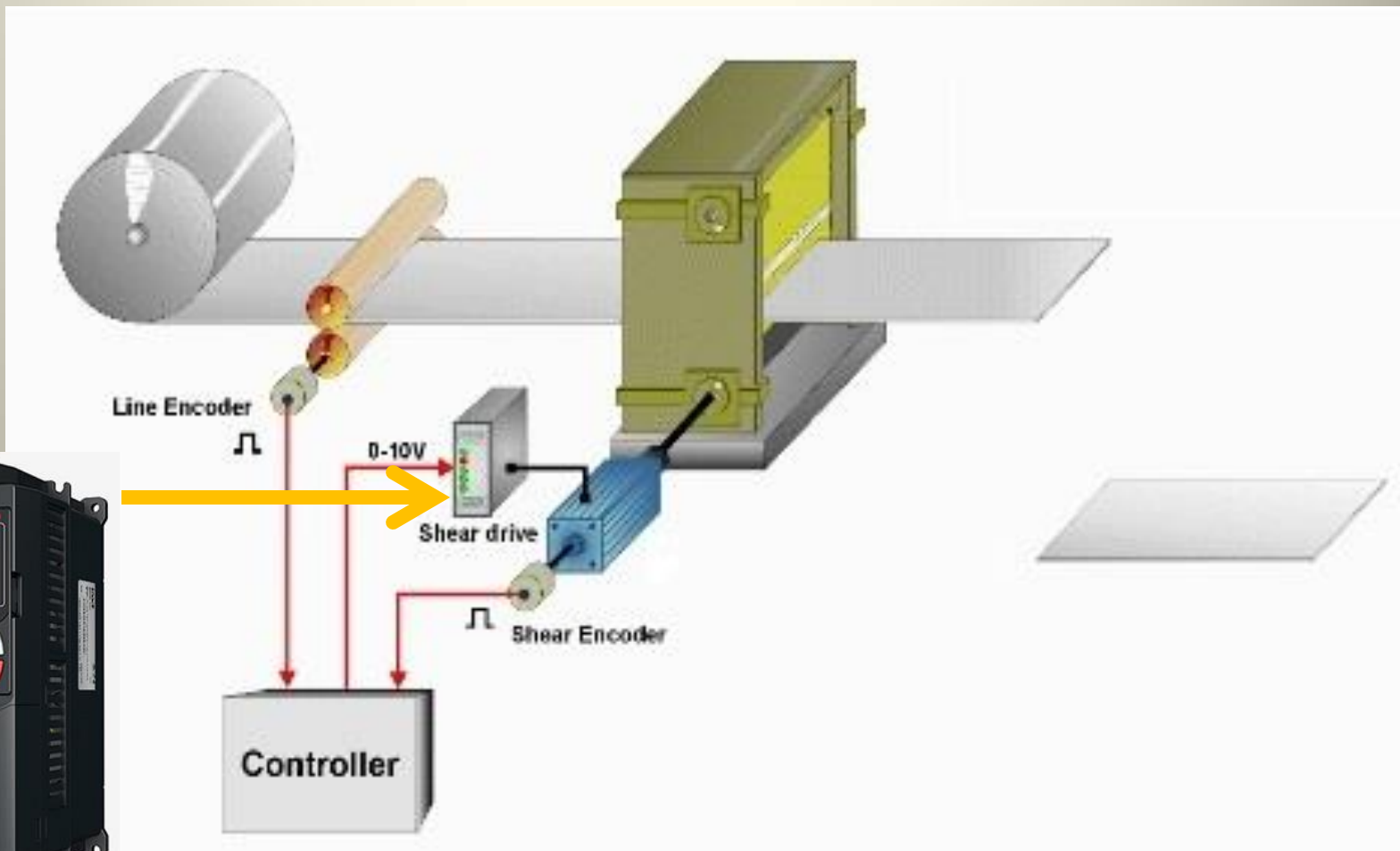

درایو برش های گیوتینی ، مورد مصرف در صنایع فلز

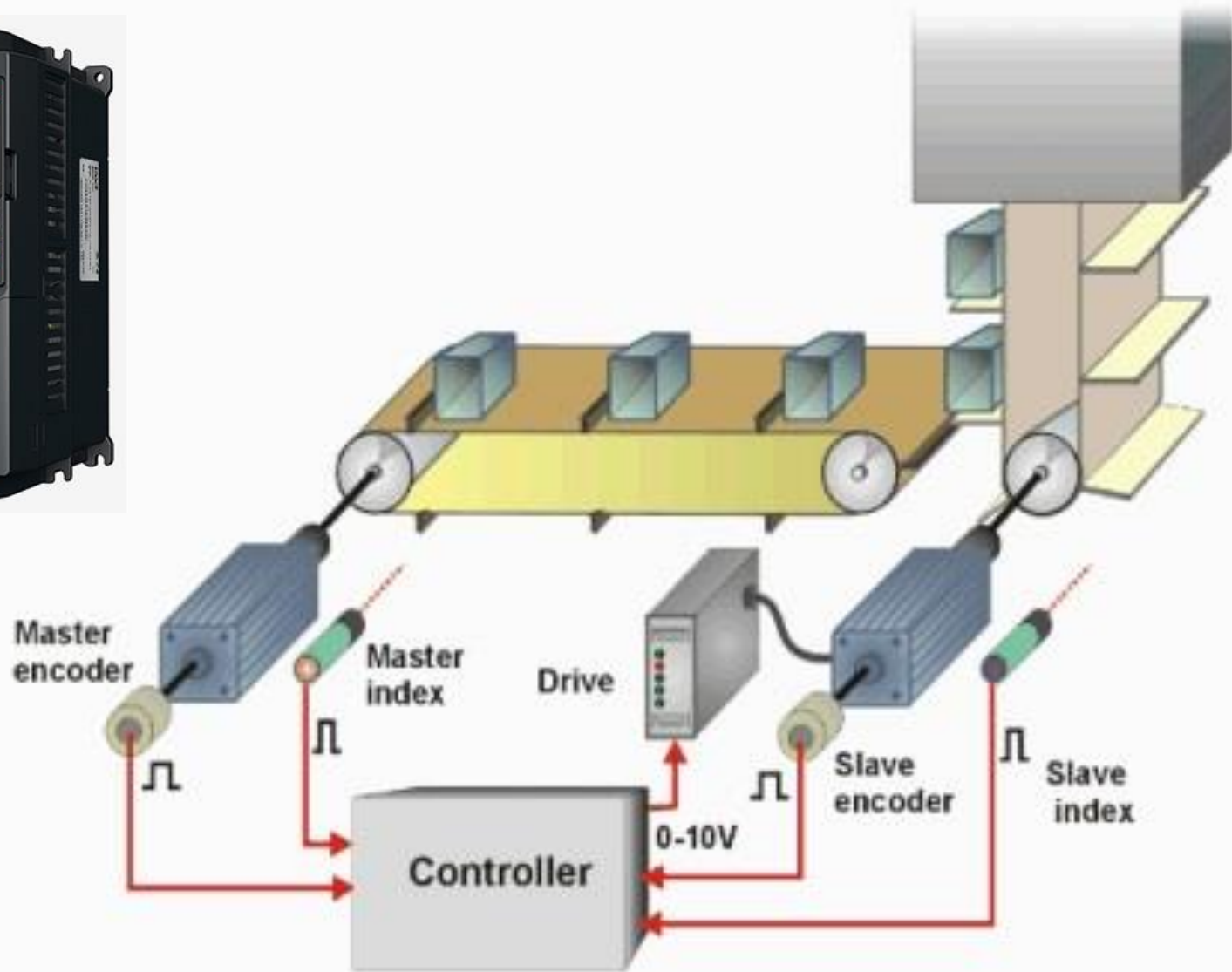

درایو انواع نوار نقاله های ساده و ترکیبی با قابلیت سنکرون شدن فرآیند

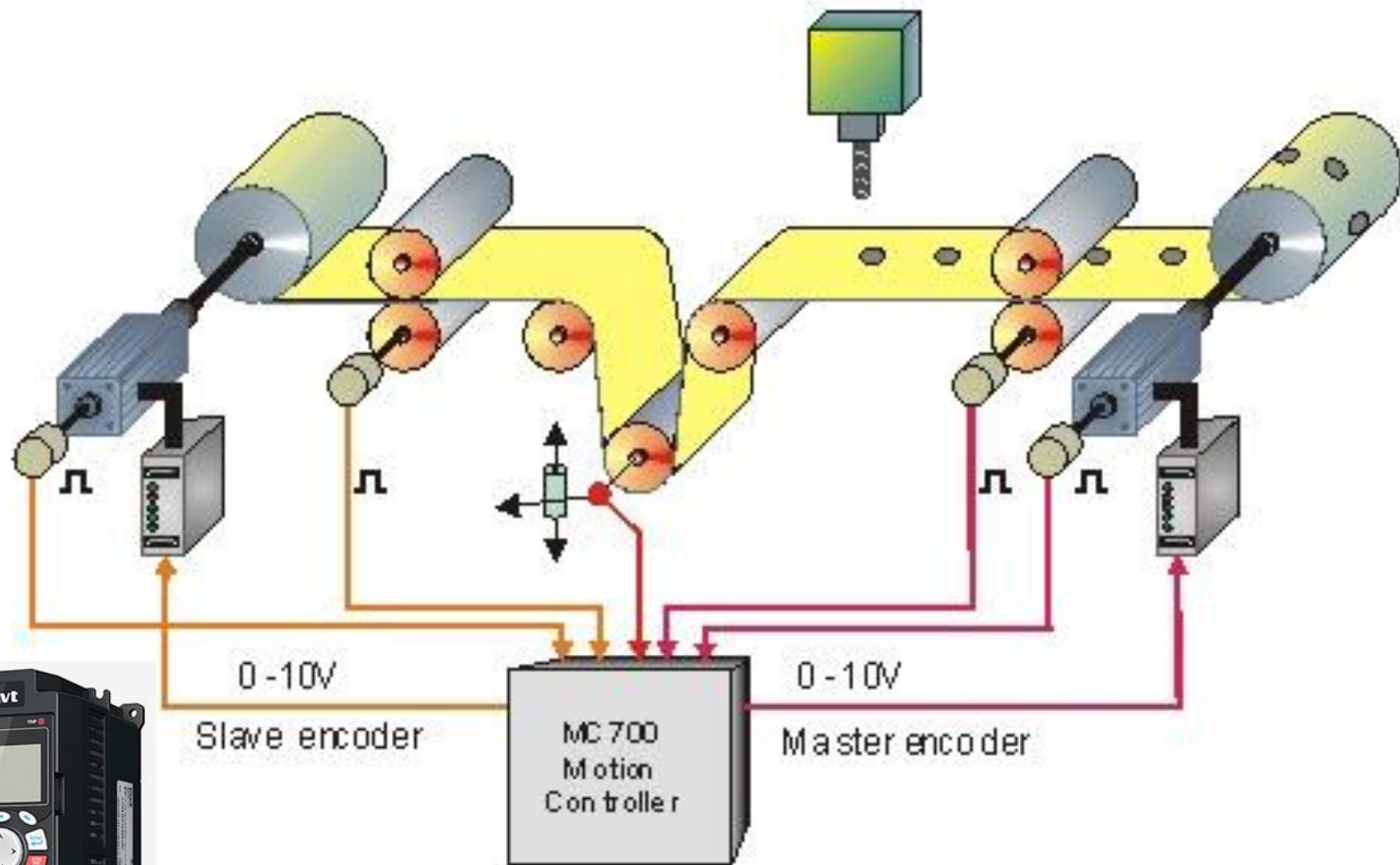

درایو انواع فرآیندهای رولی (جمع کن و باز کن) مورد مصرف صنایع چاپ و بسته بندی

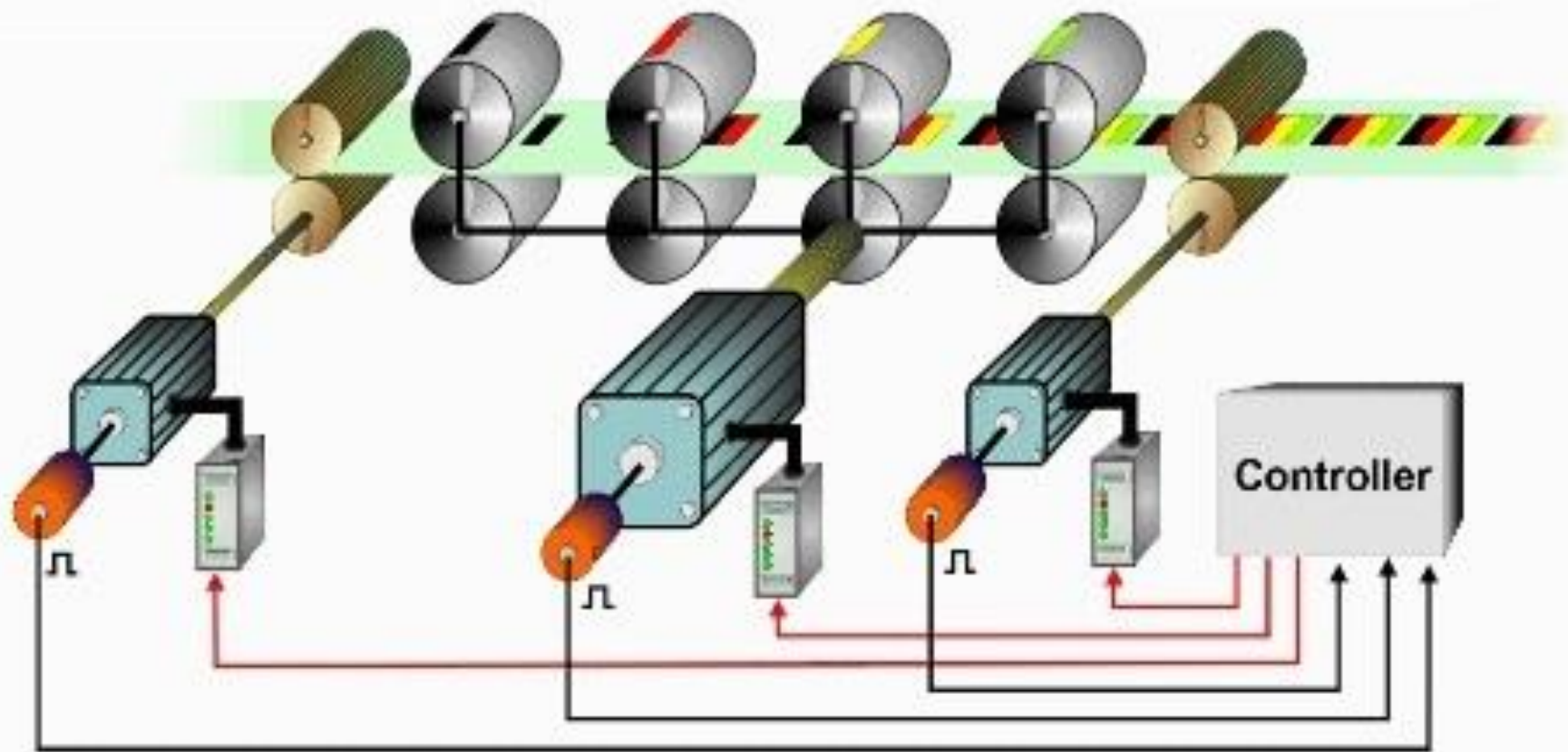

درایو دستگاه های صنعت چاپ (انواع ماشین آلات روتوگرار و فلکسو)

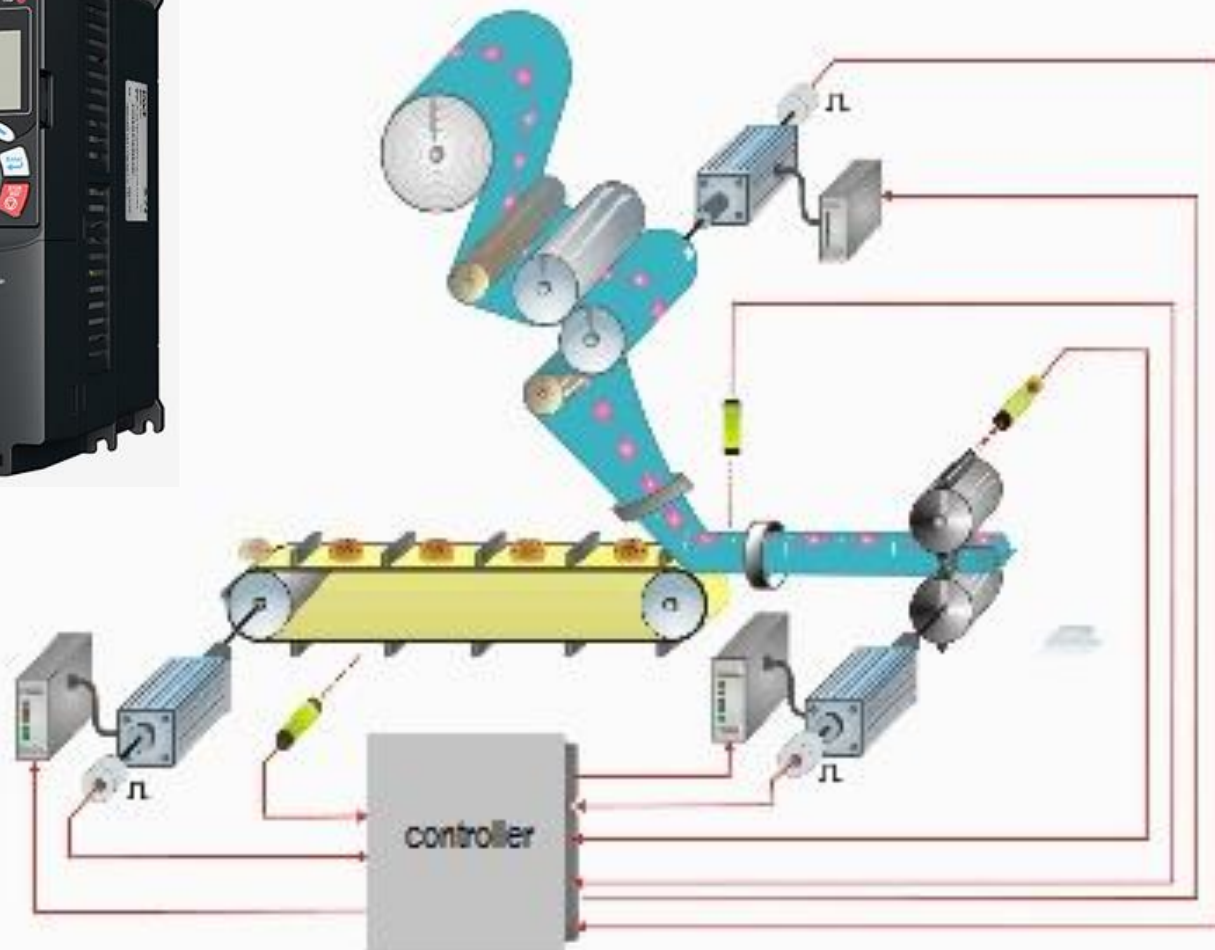

درایو در ماشین آلات بسته بندی صنایع غذایی